

ОКО-LAVAMAT 86760 update

Экологичная стиральная машина-автомат

Инструкция по установке и эксплуатации



Уважаемая покупательница, уважаемый покупатель!

Пожалуйста, прочитайте внимательно настоящую "Инструкцию по установке и эксплуатации".

Прежде всего обратите, пожалуйста, внимание на раздел "Техника безопасности" на первых страницах. Пожалуйста, сохраните данную "Инструкцию" для того, чтобы в дальнейшем к ней при необходимости обращаться. Если прибор перейдет к другому хозяину, передайте ему пожалуйста, также и эту "Инструкцию".



Предупреждающий треугольный сигнал, а также слова **Предупреждение! Осторожно! Внимание!** указывают на примечания, важные для Вашей безопасности или для работы прибора. Пожалуйста, обязательно обращайтесь на них внимание.



1. Этот знак указывает на последовательность действий при обслуживании прибора.

2. ...



Под этим знаком Вы найдете дополнительную информацию по обслуживанию и практическому применению прибора.



"Листиком клевера" помечены советы и указания по экономичному и экологичному использованию прибора.

На случай возникновения неполадок данная "Инструкция" содержит указания по их самостоятельному устранению, см. раздел "Что делать, если...".

Напечатано на бумаге, изготовленной с учетом экологических требований. От экологического мышления к экологическим поступкам!

Содержание

Инструкция по эксплуатации	6
Техника безопасности	6
Утилизация отходов	9
Рекомендации по охране окружающей среды	10
Описание прибора	11
Вид спереди	11
Бункер дозатора моющих средств и средств для специальной обработки белья	11
Регулировочная панель	12
Переключатель программ	12
Кнопки дополнительных программ	14
Программируемые функции	15
Расходные величины и необходимое время	16
Индикация времени выполнения программы стирки	17
Что означает “UPDATE”?	17
Система водозащиты Aqua Control + Aqua Alarm	17
Перед первой стиркой	18
Подготовка к стирке	18
Сортировка и подготовка белья	18
Виды белья и условные обозначения на этикетках	19
Средства для стирки и средства по уходу за тканями	20
Какое выбрать средство для стирки и по уходу за тканями? ..	20
Сколько брать стирального средства и средства по уходу за тканями?	20
Средство для смягчения воды	21
Проведение цикла стирки	22
Краткое руководство	22
Установка программы стирки	23
Как изменить скорость отжима/ запрограммировать остановку полоскания	24
Установка таймера и времени замачивания	25
Открывание и закрывание загрузочной дверцы	26

Заложить белье	26
Добавить средство по уходу за тканью	27
Запустите программу стирки	29
Выполнение программы стирки	30
Цикл стирки окончен/Выемка белья	31
Таблицы программ	33
Стирка	33
Отдельное полоскание/ полоскание со смягчающими средствами/ крахмаление / импрегнирование	34
Отдельный отжим	34
Мытье и уход	35
Регулировочная панель	35
Бункер дозатора моющих средств	35
Барaban	36
Загрузочная дверца	36
Что делать, если...	37
Устранение неполадок	37
Если результат стирки Вас не удовлетворил	42
Проведение экстренного слива	43
Насос для моющего раствора	44
Экстренная разблокировка загрузочной дверцы	46
Дополнительный цикл полоскания (ДОП. ПОЛОСК.)	47
Охлаждение моющего раствора	48
Дополнительное полоскание и охлаждение моющего раствора.	50
Автоматически регулируемый отжим	50

Защита программ	51
Защитное устройство против закрывания дверцы	52
Инструкции по установке и подключению	53
Указания по технике безопасности при установке	53
Установка прибора	54
Транспортировка прибора	54
Удаление защиты для транспортировки	54
Подготовка места установки	56
Установка на бетонном цоколе	56
Установка на вибрирующем полу	57
Компенсация неровностей пола	58
Электрическое подключение	59
Подключение к водоснабжению	59
Допустимое давление воды	59
Подача воды	60
Слив воды	61
Высоты откачивания более 1 м.	62
Технические данные	63
Габаритные размеры	63
Сервисная поддержка	67

Инструкция по эксплуатации



Техника безопасности

Техника безопасности в обращении с электроприборами AEG соответствует общепринятым правилам техники безопасности в обращении с электроприборами. Однако мы считаем, что, будучи изготовителями данного оборудования, мы должны ознакомить Вас со следующими указаниями по технике безопасности.

Перед первым вводом в эксплуатацию

- Соблюдайте указания **"Инструкции по установке и подключению"**, см. ниже в настоящей "Инструкции".
- При получении прибора зимой при температуре ниже 0 °С: перед вводом стиральной машины-автомата в эксплуатацию оставьте ее предварительно на 24 часа при комнатной температуре.

Правильная эксплуатация

- Стиральная машина-автомат предназначена только для стирки обычного белья в условиях домашнего хозяйства. Если прибор используется не по назначению или неправильно обслуживается, то за возможный ущерб изготовитель ответственности не несет.
- Переконструирование и другие изменения в стиральной машине-автомате недопустимы по соображениям безопасности.
- Используйте только те моющие средства, которые рекомендованы для стиральных машин-автоматов. В общем случае придерживайтесь указаний изготовителя моющего средства.
- Белье не должно содержать никаких воспламеняемых растворителей. Следите за этим также при стирке белья, прошедшего химическую чистку.
- Не используйте стиральную машину-автомат для проведения химической чистки.

- Красящие или обесцвечивающие вещества могут быть использованы в стиральной машине-автомате только в случае, если это недвусмысленно разрешается изготовителем таких веществ. Ответственности за возможный ущерб мы не несем.
- Используйте только водопроводную воду. Дождевую или техническую воду используйте только в тех случаях, когда она отвечает требованиям стандартов DIN 1986 и DIN 1988.
- Ущерб от воздействия низких температур не подпадает под гарантию! Если стиральная машина-автомат установлена в помещении, в котором существует угроза воздействия низких температур, то при возникновении этой угрозы следует произвести экстренный слив (см. раздел "Проведение экстренного слива").

Меры по безопасности детей

- Части упаковки (напр., полиэтиленовые пленки, стиропор) могут представлять опасность для детей. Угроза удушья! Части упаковки следует держать в недоступном для детей месте.
- Дети часто не осознают опасностей, связанных с электроприборами. Поэтому Вам следует позаботиться о необходимом контроле во время работы машины и не разрешать детям играть со стиральной машиной-автоматом - существует опасность, что ребенок может закрыться в машине.
- Проконтролируйте, чтобы дети или мелкие домашние животные не забирались в барабан стиральной машины-автомата.
- Перед тем, как выбросить стиральную машину-автомат: отключите прибор от электропитания, сломайте замок дверцы, отрежьте сетевой кабель и устранили штекер и остатки провода. Это сохранит играющих на улице детей от опасности закрыться в выкинутой машине и попасть таким образом в угрожающую их жизни ситуацию.

Общие указания по технике безопасности

- Ремонт стиральной машины-автомата может производиться только специалистами. Неквалифицированный ремонт может привести к возникновению значительной опасности. В случае необходимости произвести ремонт обращайтесь в авторизованные изготовителем сервисные центры.
- Никогда не включайте стиральную машину-автомат, если поврежден ее сетевой провод или в случае, если ее регулировочная панель, рабочая поверхность или цоколь повреждены до такой степени, что открывается свободный доступ во внутреннюю камеру прибора.
- Перед проведением работ по чистке, уходу или техобслуживанию первым делом выключите стиральную машину-автомат. Кроме того, выньте штекер из электророзетки или, при постоянном подключении, отключите предохранитель на электрощитке или выкрутите винтовые предохранители.
- На время перерывов в эксплуатации машины отключайте ее от электрической сети и закрывайте водопроводный кран.
- Вытаскивая провод из электророзетки, никогда не держитесь за провод - всегда за сам штекер.
- Тройники, переходники и удлинители к использованию запрещены! **Опасность возникновения пожара в результате перегрева!**
- Не обливайте стиральную машину-автомат струей воды. Опасность удара током!
- При работе высокотемпературных программ стирки стекло загрузочной дверцы раскаляется. Не прикасаться!
- Проводите охлаждение моющего раствора перед экстренным сливом, перед прочисткой ловушки для инородных предметов или перед экстренным открыванием загрузочной дверцы.
- Мелкие животные могут перегрызть электрические провода и водные шланги. Опасность удара током и опасность утечки воды! Держите мелких домашних животных в отдалении от стиральной машины-автомата.



Утилизация отходов

Выбрасывание упаковочного материала!

Правильно распорядитесь упаковкой Вашей стиральной машины-автомата. Все без исключения использованные в ней материалы экологичны и могут быть переработаны в качестве вторсырья.

- Синтетические материалы помечены международно принятыми обозначениями:
 - >PE< означает полиэтилен, это, например, упаковочная пленка
 - >PS< означает не содержащий фторхлоруглеродов полистирол, это, например, части мягкой прокладки
 - >POM< означает полиоксиметилен, это, например, пластиковые зажимы
- Картонные части упаковки изготовлены из старой бумаги и должны быть сданы по месту приема макулатуры.

Выбрасывание старого прибора!

Если когда-нибудь Вы решите окончательно расстаться с Вашим прибором, привезите его, пожалуйста, в ближайший пункт приема утиля.



Рекомендации по охране окружающей среды

- При средне загрязненном белье можно обойтись и без предварительной стирки или замачивания. Таким образом Вы сэкономите моющие средства, воду и время (а также сохраните окружающую среду!).
- Особенно экономно стиральный автомат работает в том случае, если Вы будете использовать указанные объёмы загрузки белья.
- При небольшой загрузке берите лишь половину или до двух третей рекомендованного количества моющего средства.
- Предварительная обработка пятен и загрязнений позволяет стирать при более низкой температуре.
- Во многих случаях можно не пользоваться смягчающим средством для полоскания.. Попробуйте! Если Вы пользуетесь сушкой, то Ваше бельё будет мягким и лёгким даже без смягчающего средства.
- При средней и высокой жёсткости воды (от степени жесткости II, см. “Средства для стирки и ухода”) необходимо применять средства для смягчения воды. Тогда средство для стирки можно всегда дозировать с учётом степени жёсткости I (= мягкая).

Описание прибора

Вид спереди

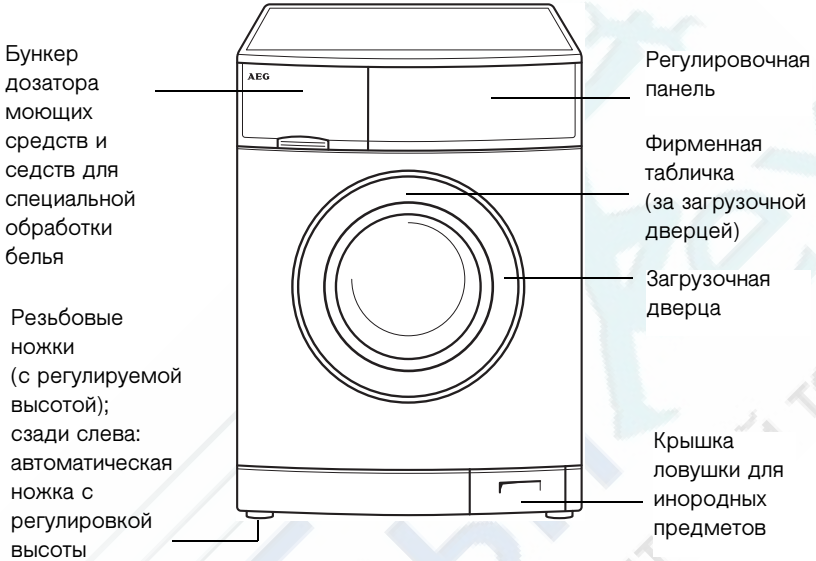

Бункер дозатора моющих средств и средств для специальной обработки белья

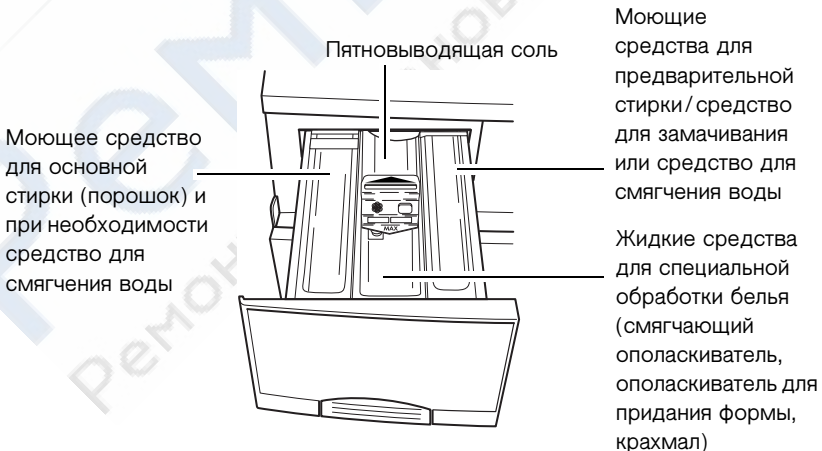

Регулировочная панель

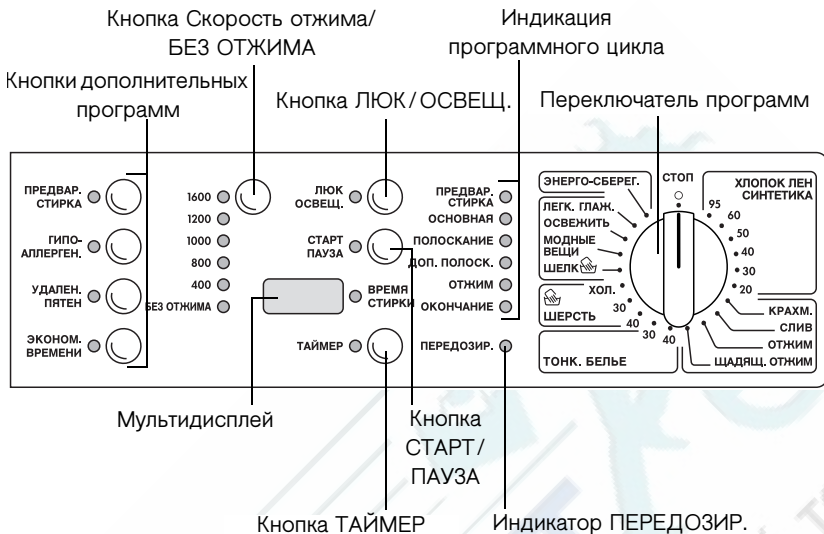

Переключатель программ

Переключатель выбора программ определяет режим стирки (напр. уровень воды, вращение барабана, число полосканий, число оборотов центрифуги), соответствующие типу белья, а также температуру стирального раствора.

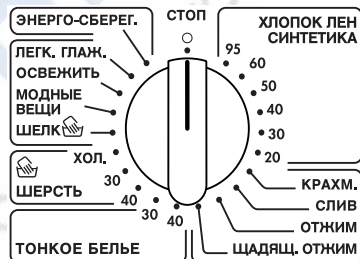

СТОП

Выключить стиральную машину, все остальные позиции включены.

Для корректировки случайно выбранных программных установок перевести переключатель выбора программ в положение СТОП. Начальное состояние восстановлено.

ХЛОПОК ЛЁН/СИНТЕТИКА

Программа стирки от 20 °С до 95 °С является универсальной для белого-/цветного белья (хлопок/лён), лёгкой стирки (смешанные ткани, напр., смесь хлопка с полиэстером) и синтетики. Программа стирки должна соответствовать конкретному виду и количеству белья. Если бельё состоит

преимущественно из хлопка/льна, то запускается программа для белого/цветного белья, если же это преимущественно синтетика, то программа для лёгкой стирки. Если производится лёгкая стирка, то загрузка белья не должна превышать 2,5 кг, чтобы избежать повышенного образования замятин на изделиях.

КРАХМ.

Отдельное крахмаление, отдельное полоскание со смягчающими средствами, отдельное импрегнирование влажного белья (1 полоскание, жидкое средство для полоскания подается из контейнера , отжим). Если требуется отдельно прополоскать бельё, то выполнить это также возможно. В этом случае в контейнер для средства полоскания не добавляют ничего.

СЛИВ

Слив воды после остановки полоскания (без отжима).



Остановка полоскания означает, что бельё продолжает находиться в последней воде, оставшейся после полоскания, и отжиму в центрифуге не подвергается.

ОТЖИМ

Откачка воды после остановки полоскания и отжим белья, или отдельный отжим стираного вручную белого-/цветного белья, а также легко стираемого белья.

ЩАДЯЩ. ОТЖИМ

Откачка воды после остановки полоскания и щадящий отжим, или отдельный щадящий отжим деликатных тканей (тонкое бельё, шерсть) с малой скоростью вращения центрифуги.

ТОНКОЕ БЕЛЬЁ

Программа для стирки тонкого белья при 30 °С или 40 °С.

ШЕРСТЬ / (ручная стирка)

Программа стирки (холодная стирка до 40 °С) для шерстяных вещей, которые можно стирать в стиральной машине, а также для ручной стирки шерстяных тканей с символом  (ручная стирка) на этикетке.

ШЁЛК / (Ручная стирка)

Программа стирки при 30 °С для для ручной и машинной стирки шёлковых тканей.



Поскольку шёлк является весьма деликатным видом текстиля, рекомендуется, по возможности, стирать каждую шёлковую вещь отдельно и ни в коем случае не стирать шёлк вместе с

другими, более грубыми, тканями. Для особо чувствительных шёлковых тканей кнопкой ЭКОНОМ. ВРЕМЕНИ можно установить еще более щадящий режим.

МОДНЫЕ ВЕЩИ

Особо щадящая специальная программа стирки при 40 °С для современных тканей, таких как вискоза, модаль, Cupro, Lyocell, с более мягкой обработкой, нежели по программе ТОНКОЕ БЕЛЬЁ и более интенсивным очищающим действием, чем при программах ручной стирки.

ОСВЕЖИТЬ

Примерно 20-минутная специальная программа при 30 °С для быстрого простирывания вещей, таких как только один раз ношенная, не очень загрязненная спортивная одежда.

ЛЁГК. ГЛАЖ.

Программа стирки при 40 °С для неприхотливых в уходе тканей, которые после выполнения программы нуждаются лишь в лёгком проглаживании, либо не требуют его вообще.



ЭНЕРГО-СБЕРЕГ.

Особо экономичная программа стирки для сбережения электроэнергии и воды примерно при 60 °С для слегка загрязнённого и нормально загрязненного белья, которое можно кипятить/цветного белья (хлопок/лён) с увеличенным временем стирки.

Кнопки дополнительных программ

Кнопки дополнительных программ служат для того, чтобы выбрать программу стирки соответственно степени загрязнённости белья. Для нормально загрязненного белья не нужны дополнения к программе, такие как ПРЕДВАР. СТИРКА и УДАЛ. ПЯТЕН. В зависимости от программы различные функции стиральной машины можно комбинировать между собой.

ПРЕДВАР.
СТИРКА

ГИПО-
АЛЛЕРГЕН.

УДАЛЕН.
ПЯТЕН

ЭКОНОМ.
ВРЕМЕНИ

ПРЕДВАР. СТИРКА

(Предварительная стирка/Замачивание)

Предварительная стирка в холодной воде, после которой автоматически включается основной цикл стирки. Кнопкой ТАЙМЕР режим предварительной стирки переводят в режим замачивания в теплой воде.

ГИПОАЛЛЕРГЕН.

Специальная дополнительная программа с усиленным эффектом полоскания (дополнительный цикл полоскания) при одновременном увеличении деликатности работы с тканью (замедленное движение барабана). Идеально подходит для частой стирки, напр., при сверхчувствительной коже. Дополнительно можно ещё установить режим ДОП. ПОЛОСК.

УДАЛ. ПЯТЕН

Для стирки сильно загрязненного белья или белья с пятнами. Во время выполнения программы стирки в нужный момент подается соль или паста для выведения пятен.



При установке режима ШЕРСТЬ/👉 (ручная стирка) нельзя произвести набор дополнительных программ кнопками.

ЭКОНОМ. ВРЕМЕНИ

Сокращенная программа стирки для слабо загрязнённого белья, в программах ХЛОПОК ЛЁН/СИНТЕТИКА имеет три ступени, в других программах – две.

Программа	Продолжительность программы		
	Без функции ЭКОНОМ. ВРЕМЕНИ	С функцией ЭКОНОМ. ВРЕМЕНИ	
		Нажать кнопку 1x	Нажать кнопку 2x
ХЛОПОК ЛЁН/ СИНТЕТИКА при 60 °С	119 мин.	91 мин	63 мин
Другие программы, напр. ТОНК. БЕЛЬЁ при 30 °С	68 мин	52 мин	-

Программируемые функции

Программируемые функции, такие как дополнительный цикл полоскания (ДОП. ПОЛОСК.), охлаждение раствора и автоматически регулируемый мягкий отжим описаны в разделе “Что делать, если...”.

Расходные величины и необходимое время

Значения величин для программ, представленных в нижеприведённой таблице, рассчитывались для нормальных условий эксплуатации. Расходные величины зависят не только от выбранных установок (дополнительных функций), но и от внешних условий, таких как температура воды или применяемое для стирки моющее средство. Для работы в домашних условиях они являются, тем не менее, хорошим ориентиром.

Переключатель программ (Температура)	Вид текстиля	Загрузка в кг	Вода в литрах	Электроэнергия в кВт·ч	Время в минутах
ЭНЕРГО-СБЕРЕГ. ¹⁾	Хлопок	6	42	1,02	120
ХЛОПОК ЛЁН/ СИНТЕТИКА 95	Хлопок	6	50	2,05	148
ХЛОПОК ЛЁН/ СИНТЕТИКА 60	Хлопок	6	50	1,08	119
ХЛОПОК ЛЁН/ СИНТЕТИКА 40	Хлопок	6	58	0,66	116
ХЛОПОК ЛЁН/ СИНТЕТИКА 60 ЭКОНОМ. ВРЕМЕНИ (1х нажать) ¹⁾	Синтетика	3	56	0,95	91
ХЛОПОК ЛЁН/ СИНТЕТИКА 40 ЭКОНОМ. ВРЕМЕНИ (1х нажать) ¹⁾	Синтетика	3	52	0,55	88
ХЛОПОК ЛЁН/ СИНТЕТИКА 40 ЭКОНОМ. ВРЕМЕНИ (2х нажать)	Синтетика	3	50	0,58	59
ТОНКОЕ БЕЛЬЁ 30	Синтетика	3	56	0,36	68
ШЕРСТЬ /  (ручная стирка) 30		2	42	0,18	35

1) **Рекомендация:** Программные установки для проверки по стандарту или руководствуясь EN 60 456 и IEC 60 456.

Индикация времени выполнения программы стирки



Время выполнения программ стирки зависит от привычных приемов стирки и окружающих условий на месте установки машины.

На продолжительность работы той или иной программы стирки могут влиять такие факторы, как вид и количество белья, тип средства для стирки, температура воды и помещения и т.д.

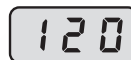

ВРЕМЯ
СТИРКИ

Что означает “UPDATE”?

Программами стирки Вашей автоматической стиральной машины управляют специальные компьютерные программы. Новые ткани или новые средства для стирки могут в будущем потребовать новых программ стирки. Компьютерные программы в большинстве случаев могут быть настроены для них.

Для получения более полной информации на тему “update” - обновление программного обеспечения - обращайтесь, пожалуйста, в сервисную службу.

Система водозащиты Aqua Control + Aqua Alarm

При повреждении подводящего шланга система водозащиты блокирует дальнейшую подачу воды из крана.

Если утечка воды происходит в другом месте стиральной машины, сливной насос автоматически откачивает эту воду, также и при выключенном приборе. Чтобы срабатывала система водозащиты, стиральная машина-автомат должна быть однако подключена к электросети. При срабатывании системы водозащиты раздается предупредительный звуковой сигнал.

Перед первой стиркой

-  Проведите один цикл стирки без белья (ХЛОПОК ЛЁН/ СИНТЕТИКА 95, с добавлением половины необходимой порции порошка).
Таким образом будут удалены остатки производственных загрязнений на барабане контейнере для раствора.

Подготовка к стирке

Сортировка и подготовка белья

- Рассортируйте бельё по обозначениям на этикетках (см. “Виды белья и условные обозначения на этикетках”)
- Освободите карманы
- Извлеките металлические предметы (скрепки, булавки и пр.)
- Чтобы избежать повреждения и спутывания белья: застегните “молнии”, наволочки и пододеяльники, завяжите свободные тесёмки, напр. у фартуков.
- Выверните наизнанку одежду из двухсторонних тканей (спальные мешки, куртки и пр.).
- Трикотажные цветные изделия, а также изделия из шерсти и с накладными украшениями: выверните наизнанку.
- Мелкие и деликатные вещи (детские носки, колготки, бюстгальтеры и т.д.) стирайте в сетке для стирки, в наволочке с застежкой “молния” или в большом носке.
- Особенно осторожно следует стирать гардины. Снимите металлические кольца, шероховатые пластмассовые кольца и завяжите их в сетку или мешок. Мы не несём ответственности за порчу стираемых вещей.
- Цветное и белое бельё нельзя стирать вместе. Белое бельё в этом случае окрашивается или приобретает серый оттенок.
- Новое цветное бельё часто перенасыщено красителями. Лучше стирайте такие вещи в первый раз отдельно.
- Перемешайте мелкие и крупные вещи! Это повышает эффективность стирки и при отжиме в центрифуге бельё равномернее распределяется.
- Перед загрузкой в стиральный автомат встряхните бельё.
- Перед закладкой белья в барабан расправьте его.

- Соблюдайте указания по уходу за тканями, предлагающие “стирать отдельно” и “несколько раз стирать отдельно”!

Виды белья и условные обозначения на этикетках

Условные обозначения на этикетках помогают при выборе правильной программы стирки. Бельё необходимо сортировать по типам ткани и условным обозначениям на этикетках. Температура, указываемая на этикетках, является максимально допустимой.

Бельё, предназначенное для кипячения

Одежда из хлопка (Cotton) и льна с этим условным знаком нечувствительна к механической нагрузке и высоким температурам. Для этого вида белья подходит программа ХЛОПОК ЛЁН/СИНТЕТИКА

Цветное бельё

Изделия из хлопка и льна с этим условным знаком нечувствительны к механической нагрузке. Для этого вида белья подходит программа ХЛОПОК ЛЁН/СИНТЕТИКА.

Легко стирающееся бельё

Такие изделия как обработанный хлопок, смешанные ткани из хлопка и синтетические ткани с этим условным знаком требуют более мягкой механической обработки. Для этого вида белья предназначены программы ХЛОПОК ЛЁН/СИНТЕТИКА и ЛЁГК. ГЛАЖ..



Тонкое бельё

Ткани из слоистых волокон, микроволокон, синтетики и гардины с этим обозначением требуют щадящей обработки. Для изделий этого типа предназначена программа ТОНКОЕ БЕЛЬЁ.

Вискоза

Современные ткани, такие как вискоза, Cupro, Lyocell, Modal и др. требуют особенно бережного обращения. Для изделий этого типа предназначена программа МОДНЫЕ ВЕЩИ.

Шерсть, шёлк и особенно тонкое бельё

Такие ткани как шерсть, смеси из шерстяных волокон и шёлк с этим условным знаком особенно чувствительны к механическому воздействию. Для тканей этого типа подходят программы ШЕРСТЬ/ (ручная стирка) и ШЁЛК/ (ручная стирка).

Внимание! Изделия с условным знаком  (не стирать!) нельзя стирать в стиральной машине-автомате!

Средства для стирки и средства по уходу за тканями

Какое выбрать средство для стирки и по уходу за тканями?

Применяйте только те средства для стирки и по уходу за тканями, которые предназначены для стиральных машин. Соблюдайте указания изготовителя.

Сколько брать стирального средства и средства по уходу за тканями?

Количество применяемых стиральных и других средств зависит от:

- степени загрязнения белья
- степени жесткости водопроводной воды
- объёма загрузки белья



Если изготовитель не даёт указаний по дозировке стирального средства при минимальной загрузке, то при половинной загрузке берите на одну треть меньше, а при минимальной, а также для режима ЛЁГК. ГЛАЖ., - только половину от количества, необходимого при полной загрузке.

Соблюдайте указания изготовителя по применению и дозировке стиральных средств и средств по уходу за тканями.

Средство для смягчения воды

При средней и высокой жесткости воды (начиная с уровня II) следует применять средство для смягчения воды. Учитывайте данные изготовителя! После этого всегда дозируйте моющее средство для уровня жесткости I (= мягкая вода). Информацию об уровне жесткости воды в Вашей местности Вы можете получить в местном предприятии водоснабжения.



Поскольку средство для смягчения воды вносится перед основным моющим средством (предварительное смягчение воды), Вам достаточно отмерить лишь восемьдесят процентов указанного на упаковке количества средства для смягчения воды.

Данные по жесткости воды

Уровень жесткости воды	Жесткость воды в °dH (в немецких градусах жесткости воды)	Жесткость воды в mmol/l (в миллимолях на литр)
I - мягкая	0 - 7	до 1,3
II - средней жесткости	7 - 14	1,3 - 2,5
III - жесткая	14 - 21	2,5 - 3,8
IV - очень жесткая	свыше 21	свыше 3,8

Проведение цикла стирки

Краткое руководство

Цикл стирки проходит следующие этапы:

- ☞ **1.** Установка правильной программы стирки:
 - установка программы и температуры регулятором выбора программ
 - выбор необходимых дополнительных программ
- 2.** Изменение, при необходимости, скорости вращения центрифуги, выбор режима БЕЗ ОТЖИМА.
- 3.** Программирование режима ТАЙМЕР.
- 4.** Откройте дверцу загрузки, заложите бельё.
- 5.** Закройте дверцу загрузки.
- 6.** Добавьте средство для ухода за тканью.
- 7.** Запустите программу стирки кнопкой СТАРТ/ПАУЗА.

После завершения программы стирки:

Внимание! Если процесс стирки закончился прекращением полоскания, то, перед тем как открыть дверцу загрузки, необходимо произвести операции СЛИВ, ОТЖИМ или ЩАДЯЩ. ОТЖИМ.

- 8.** Откройте дверцу загрузки, извлеките бельё.
- 9.** Выключите стиральный автомат: переведите регулятор выбора программ в положение СТОП.

Установка программы стирки

i О выборе подходящей программы, правильной температуры стирки и дополнительной программы для соответствующего вида белья читайте в разделе “Таблицы программ”.

1. Переключателем программ установите нужную программу и температуру стирки.

Предполагаемая продолжительность заданной программы отображается на мультidisплее в минутах.

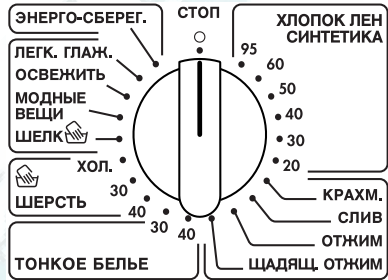

2. При необходимости нажмите кнопку(и) дополнительных программ: Светится индикатор заданной дополнительной программы.
 – Для того, чтобы сделать другой выбор, нажмите другую кнопку.
 – Для отмены выбора нажмите кнопку еще раз.

- ПРЕДВАР. СТИРКА
- ГИПО-АЛЛЕРГЕН.
- УДАЛЕН. ПЯТЕН
- ЭКОНОМ. ВРЕМЕНИ

Как изменить скорость отжима/запрограммировать остановку полоскания



Чтобы изменить частоту вращения центрифуги при заключительном отжиге или запрограммировать режим БЕЗ ОТЖИМА: нажимайте кнопку СКОРОСТЬ ОТЖИМА/БЕЗ ОТЖИМА до тех пор, пока не загорится индикатор нужной скорости отжима (либо индикатор БЕЗ ОТЖИМА).



Если задан режим БЕЗ ОТЖИМА, бельё продолжает находиться в последней воде, оставшейся после полоскания, и отжигу не подвергается.



Если не менять скорость вращения центрифуги, то параметры окончательного отжима подбираются автоматически в ходе выполнения программы стирки:

- ХЛОПОК ЛЁН/СИНТЕТИКА 1600 оборотов в минуту
- ЭНЕРГО-СБЕРЕГ. 1600 оборотов в минуту
- ТОНКОЕ БЕЛЬЁ 1200 оборотов в минуту
- ШЕРСТЬ/ (ручная стирка) 1200 оборотов в минуту
- ШЁЛК/ (ручная стирка) 1200 оборотов в минуту
- МОДНЫЕ ВЕЩИ 1200 оборотов в минуту
- ЛЁГК. ГЛАЖ. 1200 оборотов в минуту

Число оборотов промежуточного отжима зависит от выбранной программы и не подлежит изменению.

Установка таймера и времени замачивания

Таймер

Кнопка ТАЙМЕР позволяет отложить запуск программы стирки на срок от 1 до 19 часов.

1. Выбор программы стирки.
2. Нажмите кнопку ТАЙМЕР.
3. Нажмите кнопку СТАРТ/ПАУЗА



Если задана отсрочка запуска программы стирки, светится индикатор ТАЙМЕР.

Нажимайте кнопку ТАЙМЕР до тех пор, пока на мультidisплее не появится нужное время отсрочки запуска программы, например в виде надписи **12h** сообщающей о переносе начала выполнения программы на 12 часов вперед. Если при отображении на дисплее надписи **19h**. Вы нажмете эту кнопку еще раз, установка таймера будет снова отменена. На дисплее появится заданное время выполнения программы стирки (представленное в минутах, например **120**).

Установку таймера можно также отменить переводом регулятора выбора программы в положение СТОП.

Время замачивания

Если нажата кнопка ПРЕДВАР. СТИРКА, то кнопкой ТАЙМЕР можно продлить время замачивания на срок от 1 до 19 часов.

1. Нажмите кнопку ПРЕДВАР. СТИРКА.
2. Нажмите кнопку ТАЙМЕР.
Режим замачивания установлен, светится индикатор ВРЕМЯ СТИРКИ.
Время замачивания составляет теперь прибол. 1 час.
3. Каждое повторное нажатие кнопки ТАЙМЕР позволяет увеличить время замачивания на один час.
Светятся индикаторы ВРЕМЯ СТИРКИ и ТАЙМЕР.

Открытие и закрытие загрузочной дверцы

 Открывание дверцы: Нажмите на клавишу открывания ЛЮК/ОСВЕЩ.



Загрузочная дверца открывается.

 Закрывание дверцы: Плотно закройте загрузочную дверцу.

Если прибор включен, индикация открывания ЛЮК/ОСВЕЩ. показывает, возможно ли открывание загрузочной дверцы:

- зеленая индикация: дверца может быть открыта (но только в том случае если не включена защита программы, см. раздел "Защита программы")
- индикация не горит: в настоящий момент дверца не может быть открыта
- красная индикация: дверца открыта

 При открытой загрузочной дверце работает освещение барабана. Это освещение автоматически выключается прилб. через 3 минуты.

Заложить белье

 Максимальные объемы загрузки смотрите в "Таблицах программ".
Рекомендации по правильной подготовке белья к стирке смотрите в разделе "Сортировка и подготовка белья к стирке".

 **1.** Рассортируйте и подготовьте бельё к стирке по типу и цвету ткани.

2. Откройте дверцу загрузки. Нажмите кнопку ЛЮК/ОСВЕЩ. Дверца распахнётся.

3. Заложите бельё.

Внимание! Не зажмите бельё, закрывая дверцу! Иначе вы можете повредить и бельё, и машину!

4. Плотно закройте дверцу загрузки.

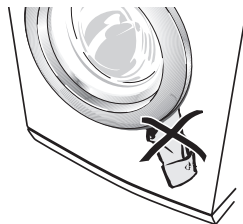

Добавить средство по уходу за тканью

i Рекомендации по использованию стиральных средств и средств по уходу за тканями смотрите в главе “Средства для стирки и ухода за тканями”

1. Откройте выдвижной контейнер для стиральных средств: взявшись за нижний клапан выдвижного контейнера (1), вытащите его до упора (2).

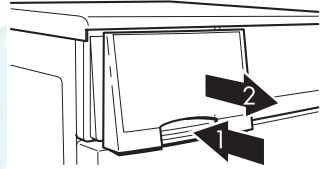

2. Заполните контейнер средством для стирки или средством по уходу за тканями.

Отделение для пятновыводящей соли/таблеток

(только как дополнение к программе УДАЛ. ПЯТЕН)

Отделение для основных стиральных порошков/таблеток

(Если Вам нужно применить смягчитель воды, а правое отделение Вы используете для средства предварительной стирки или замачивания, то засыпайте смягчитель воды вместе с основным стиральным порошком в это же отделение.)

Отделение для жидких средств по уходу за тканями

(Средство для придания мягкости при полоскании, средство для сохранения формы при полоскании, крахмал)

Внимание! Заполните контейнер не выше отметки МАКС. или разведите густой моющий состав водой до отметки МАКС. Разведите порошковый крахмал водой.

Замечание: Наличие небольшого остатка воды в отделении для жидких средств по уходу за тканями является нормальным и не влияет на результат полоскания.

Отделение для средства предварительной стирки или замачивания

(только для дополнения к программе ПРЕДВАР. СТИРКА) или для смягчителя воды

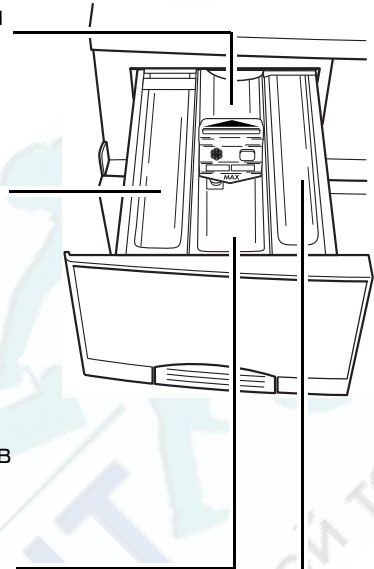

3. Полностью задвинуть выдвижной контейнер.



При использовании жидких стиральных средств/таблеток:

жидкие стиральные средства и таблетки добавляйте из дозаторов, предлагаемых производителями стиральных средств. Соблюдайте указания, содержащиеся на упаковке стирального средства.

Запустите программу стирки



1. Проверьте, открыт ли кран подачи воды.

2. Чтобы запустить программу стирки: Нажмите кнопку СТАРТ/ПАУЗА.

Программа стирки запускается сразу, либо после заданного времени в режиме таймера.

СТАРТ
ПАУЗА



Если при нажатии кнопки СТАРТ/ПАУЗА красным цветом мигает надпись ЛЮК/ОСВЕЩ., значит загрузочная дверца закрыта неплотно. Плотно закройте дверцу и еще раз нажмите кнопку СТАРТ/ПАУЗА.

В режиме таймера:

Работает таймер, на мультidisплее отображается время, оставшееся до запуска программы (в полных часах). В этот период можно доложить белье или изменить/прекратить работу таймера.

- Докладывание белья: Нажмите кнопку СТАРТ/ПАУЗА, загрузочная дверца не заперта. Затем закройте дверцу и снова нажмите кнопку СТАРТ/ПАУЗА.
- Изменение или прекращение действия настроек таймера: Нажимайте кнопку ТАЙМЕР до тех пор, пока на дисплее не отобразится нужное время; при появлении на дисплее времени выполнения программы (в минутах, напр. 120) немедленно запускается программа стирки.

Выполнение программы стирки

Индикация программного цикла

Перед запуском назначенные к выполнению этапы программы отображаются в поле индикатора программного цикла. Во время работы программы горит индикация текущего этапа программы.

- ПРЕДВАР. СТИРКА
- ОСНОВНАЯ
- ПОЛОСКАНИЕ
- доп. полоск.
- ОТЖИМ
- ОКОНЧАНИЕ

Мультидисплей

Остающееся до завершения программы время (в минутах) отображается на мультидисплее.



Остающееся до завершения программы время может в процессе стирки увеличиваться, либо на короткое время его отсчет может остановиться, поскольку программа в процессе выполнения приспосабливается к различным условиям стирки (таким как вид и количество белья, степень дисбаланса при отжиме, дополнительный цикл полоскания и т.д.).

Изменение скорости отжима

Во время выполнения программы стирки скорость отжима все еще можно изменить, либо запрограммировать режим БЕЗ ОТЖИМА.

Другие установки менять нельзя.

Прекращение выполнения программы



Для досрочного прекращения выполнения программы стирки следует перевести переключатель программ на в положение.



Кнопкой СТАРТ/ПАУЗА можно в любой момент прекратить, а повторным ее нажатием возобновить выполнение программы стирки.

Цикл стирки окончен/Выемка белья

По окончании программы стирки в поле индикатора программного цикла отображается надпись ОКОНЧАНИЕ

- Если была задана программа ЛЕГК. ГЛАЖ., то после ее выполнения следует фаза защиты белья от замятин, которая продолжается прибл. 30 минут. При этом на мультidisплее отображается остаточное время программного цикла (к примеру 1 минута) и светится индикатор ОКОНЧАНИЕ. Во время фазы защиты белья от замятин можно в любой момент открыть загрузочную дверцу и извлечь белье.
- Если была выбрана опция БЕЗ ОТЖИМА, то в этом случае рядом с кнопкой СТАРТ/ПАУЗА мигает индикатор.

-  **1.** После остановки полоскания в первую очередь необходимо слить воду. Для этого:
- Либо нажмите кнопку СТАРТ/ПАУЗА (слив воды и отжим белья осуществляются по мере выполнения программы стирки; кнопкой СКОРОСТЬ ОТЖИМА/БЕЗ ОТЖИМА скорость вращения центрифуги можно менять даже в процессе отжима),
либо
 - переведите переключатель программ на СЛИВ и нажмите кнопку СТАРТ/ПАУЗА (вода сливается без отжима),
либо
 - Установите переключатель программ на ОТЖИМ или ЩАДЯЩ. ОТЖИМ и нажмите кнопку СТАРТ/ПАУЗА (производится слив воды и выполняется обычный или щадящий отжим белья).

По окончании этого этапа выполнения программы загорается индикатор ОКОНЧАНИЕ.

- 2.** Откройте загрузочную дверцу.
После того как загорится зеленый индикатор рядом с кнопкой ЛЮК/ОСВЕЩ., можно открыть загрузочную дверцу (кроме случаев, когда активизирована защита программы, об этом см. раздел “Защита программ”).
- 3.** Выгрузить бельё.
- 4.** Установить переключатель программ в положение СТОП.

5. После стирки слегка выдвинуть контейнер для моющих средств, чтобы дать ему просохнуть. Загрузочную дверцу просто прикройте, чтобы стиральная машина могла проветриться.



Если загорается индикация ПЕРЕДОЗИР.

ПЕРЕДОЗИР. ●

(ÜBERDOSIERT), то это означает, что стирка проводилась со слишком большим количеством моющего средства. При следующей стирке следуйте указаниям по дозировке изготовителя моющего средства, а также учитывайте загрузку белья!

Внимание! Если стиральная машина-автомат в течение значительного времени не будет использоваться: закройте кран и отключите стиральную машину-автомат от электросети. (Система водозащиты Aqua Control и предупредительный сигнал Aqua Alarm не работают при отключенном электроснабжении.)

Таблицы программ

Стирка

Ниже приводятся не все из возможных установок, а только наиболее используемые и целесообразные в повседневном быту.

Вид белья, условные обозначения по уходу за тканью	Макс. загрузка ¹⁾ (вес сухого белья) ²⁾	Переключатель программ Температура [в °С]	Возможная дополнительная программ
Хлопок лён-/синтетика ³⁾ 	6 кг	ЭНЕРГО-СБЕРЕГ.60	ПРЕДВАР. СТИРКА ГИПОАЛЛЕРГЕН. УДАЛ. ПЯТЕН ЭКОНОМ. ВРЕМЕНИ
Хлопок лён/синтетика 	6 кг	ХЛОПОК ЛЁН/ СИНТЕТИКА 20 до 95	ПРЕДВАР. СТИРКА ГИПОАЛЛЕРГЕН. УДАЛ. ПЯТЕН ЭКОНОМ. ВРЕМЕНИ
	3кг	ОСВЕЖИТЬ 30	
Лёгкое для стирки бельё ³⁾ 	3 кг	ХЛОПОК ЛЁН/ СИНТЕТИКА 20 до 60	ПРЕДВАР. СТИРКА ГИПОАЛЛЕРГЕН. УДАЛ. ПЯТЕН ЭКОНОМ. ВРЕМЕНИ
	1 кг	ЛЁГК. ГЛАЖ. ⁴⁾ 40	ПРЕДВАР. СТИРКА УДАЛ. ПЯТЕН ЭКОНОМ. ВРЕМЕНИ
	3 кг	ОСВЕЖИТЬ 30	
Тонкое белье 	3кг (или 15-20м ² Гардины)	ТОНК. БЕЛЬЕ 30, 40	ПРЕДВАР. СТИРКА УДАЛ. ПЯТЕН ЭКОНОМ. ВРЕМЕНИ
	3кг	МОДНЫЕ ВЕЩИ 40	
Шерсть/Ручная стирка   	2 кг	ШЕРСТЬ/  ХОЛ. до 40	

Вид белья, условные обозначения по уходу за тканью	Макс. загрузка ¹⁾ (вес сухого белья) ²⁾	Переключатель программ Температура [в °С]	Возможная дополнительная программ
Шёлк/ Ручная стирка 	1 кг	ШЁЛК /  30	ЭКОНОМ. ВРЕМЕНИ

- 1) Определение загрузки выполняется в соответствии с европейской нормой EN 60456 Standardload (стандартная загрузка).
- 2) Ведро, объёмом в 10 литров содержит около 2,5 кг сухого белья (хлопок).
- 3) Программные установки на соответствие или применительно к EN-60456 и IEC-60-456 описаны в главе “Расходные величины и необходимое время”.
- 4) Белье не будет измято только в том случае, если не будет превышена норма загрузки: 1 кг. От 5 до 7 мужских рубашек из материала этого вида в сухом виде весят припл. 1 кг.

Отдельное полоскание/полоскание со смягчающими средствами/ крахмаление / импрегнирование

Вид белья	Макс. загрузка (вес сухого белья)	Переключатель программ
Хлопок лён/Синтетика	6 кг	КРАХМ.
Шерсть/ручная стирка	2 кг	КРАХМ. + кнопка ЭКОНОМ. ВРЕМЕНИ

Отдельный отжим

Вид белья	Макс. загрузка (вес сухого белья)	Переключатель программ
Хлопок Лён/Синтетика)	6 кг	ОТЖИМ
Лёгкое для стирки бельё	3 кг	
Тонк. белье	3 кг	ЩАДЯЩ. ОТЖИМ
Шерсть/Ручная стирка	2 кг	
Шёлк	1 кг	

Мытье и уход

Регулировочная панель

Внимание! Не используйте для мытья деталей регулировочной панели и системы управления никаких средств по уходу за мебелью или других агрессивных моющих средств.

- ☞ Протрите регулировочную панель влажным куском материи. Для увлажнения материи используйте теплую воду.

Бункер дозатора моющих средств

Бункер дозатора моющих средств следует время от времени мыть.

- ☞ 1. Выдвиньте бункер дозатора моющих средств до упора.
2. Сильным движением извлеките бункер дозатора моющих средств из машины.
3. Выньте из средней ванночки вкладыш для смягчающего ополаскивателя.
4. Помойте вкладыш для смягчающего ополаскивателя под проточной водой.



5. Вымойте ванночки бункера с задней стороны теплой водой. Лучше всего использовать для этого щеточку для бутылок ("ершик").

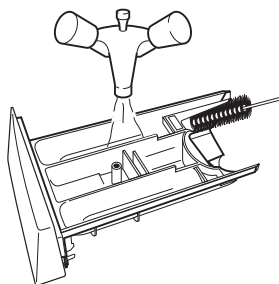

6. Плотно до упора насадите вкладыш для смягчающего ополаскивателя.

7. Прочистите щеткой все устройство для внесения моющих средств стиральной машины-автомата, особенно сопла сверху в камере для бункера дозатора.

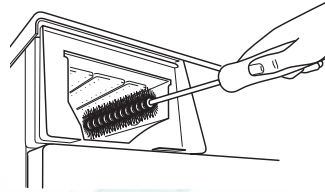

8. Вставьте бункер дозатора моющих средств в направляющие и задвиньте его внутрь.

Барабан

Барабан изготовлен из высококачественной нержавеющей стали. Если в него попадают с бельем ржавеющие посторонние предметы, то это может привести к образованию пятен ржавчины на барабане.

Внимание! Не используйте для мытья барабана из нержавеющей стали средства для устранения извести, хлоро- и железосодержащие абразивные средства и металлические мочалки. В авторизованном AEG сервисном центре имеются подходящие средства и приспособления.

- ☞ Удаляйте с барабана пятна ржавчины с помощью одного из средств для чистки нержавеющей стали.

Загрузочная дверца

- ☞ Регулярно проверяйте, не появилось ли скоплений каких-либо веществ или посторонних предметов на резиновой прокладке за загрузочной дверцей и в случае обнаружения удаляйте их.

Что делать, если...

Устранение неполадок

В случае неполадки попытайтесь с помощью перечисленных здесь указаний самостоятельно решить возникшую проблему. Если Вы воспользуетесь услугами сервисного центра по поводу перечисленных здесь неполадок или вследствие Вашего неправильного обращения с прибором, визит сотрудника сервисного центра также и во время действия гарантийного срока не может быть произведен бесплатно.

- Если на мультidisплее появляется код неполадки **E1** или **E2**, это означает, что, вероятно, Вы можете устранить неполадку самостоятельно (см. приведенную ниже таблицу неполадок). Устранив неполадку, нажмите клавишу START/PAUSE (СТАРТ/ПАУЗА).



- При появлении на дисплее сообщений о любых других неполадках (E с цифрой или буквой), действуйте следующим образом: Выключите и снова включите машину. Заново установите программу стирки и нажмите клавишу START/PAUSE (СТАРТ/ПАУЗА).

Если код неполадки появится на дисплее снова, сообщите об этом, пожалуйста, в сервисный центр и укажите код неполадки.

Неполадка	Возможная причина	Устранение неисправности
Стиральная машина-автомат не работает.	Сетевой штепсель не вставлен в розетку.	Вставить сетевой штепсель в розетку.
	Неисправен предохранитель домашней электропроводки.	Заменить предохранитель.
	Неплотно закрыта загрузочная дверца.	Закрыть дверцу; Замок должен защелкнуться.
	Кнопка СТАРТ/ПАУЗА была нажата слишком быстро.	Нажимать кнопку СТАРТ/ПАУЗА до тех пор, пока не начнется выполнение программы.

Неполадка	Возможная причина	Устранение неисправности
Не закрывается загрузочная дверца.	Установлено блокирование доступа детей.	Отменить блокирование доступа детей (см. раздел “Блокирование доступа детей”).
В машину не поступает вода. Высвечивается код неполадки E1.	Закрыт водопроводный кран.	Открыть водопроводный кран.
	Забился фильтр в винтовом соединении подводящего шланга.	Закрыть водопроводный кран. Отвинтить шланг с водопроводного крана, извлечь фильтр и промыть его проточной водой.
	Вышел из строя или заизвестковался водопроводный кран.	Проверить работу крана и, при необходимости, починить.
Стиральная машина-автомат во время работы вибрирует или стоит нестабильно.	Не снята защита для транспортировки.	Удалить защиту для транспортировки согласно инструкции по установке и подключению.
	Неправильно отрегулированы по высоте резбовые ножки.	Отрегулировать высоту резбовых ножек согласно инструкции по установке и подключению.
	В барабане очень мало белья (например, только один банный халат).	Это не влияет на работу машины.
	Перед отжимом из машины невозможно было слить всю воду из-за загиба сливного шланга или засорения насоса для моющего раствора.	Проверить правильность прокладки сливного шланга и при необходимости расправить загиб, либо прочистить насос для моющего раствора, удалив из его корпуса инородные тела.
Моющий раствор для основной стирки дает обильную пену.	Вероятно, в машину было введено слишком много моющего средства.	Дозировать моющее средство в строгом соответствии с указаниями изготовителя.

Неполадка	Возможная причина	Устранение неисправности
Из-под стиральной машины-автомата течет вода.	Винтовое соединение на подводящем шланге завинчено неплотно.	Крепко привинтить подводящий шланг.
	Протекает сливной шланг.	Проверить целостность сливного шланга и при необходимости его заменить.
	Неправильно закрыта крышка насоса для моющего раствора.	Правильно закрыть крышку.
	Белье зажато загрузочной дверцей.	Прервать программу, извлечь белье из загрузочной дверцы. Повторить запуск программы.
	Плохо привинчен или негерметичен шланг экстренного слива.	Как следует привинтить шланг экстренного слива (см. главу “Проведение экстренного слива”). Если в шланге экстренного слива имеются неплотности, уведомить об этом сервисный центр.
Сливной насос стиральной машины-автомата продолжает работать даже тогда, когда машина выключена.	Сработала система защиты от перелива	Закрыть водопроводный кран, вытащить из розетки сетевой штепсель и уведомить сервисный центр
В барабан не поступил смягчающий ополаскиватель, отделение для средства специальной обработки белья заполнено водой.	Вкладыш для смягчающего ополаскивателя в отделении для средства специальной обработки белья насажен неправильно или забился.	Промыть выдвижной контейнер для моющих средств, плотно насадить вкладыш для смягчающего ополаскивателя.

Неполадка	Возможная причина	Устранение неисправности
Белье сильно измято.	Вероятно, в машину было заложено слишком много белья.	Соблюдать максимальные нормы загрузки (см. "Таблицы программ"). Для тканей, не требующих особого ухода, выбирайте программу ЛЕГК. ГЛАЖ.
После отжима белье осталось непривычно влажным.	Возможно, перед отжимом белье было распределено в барабане неравномерно.	Всегда как можно полнее загружать барабан мелким и крупным бельем.
Белье отжато плохо, в барабане еще видны остатки воды. Вывсвечивается E2 код неполадки.	Загиб сливного шланга.	Устранить загиб.
	Превышена максимально допустимая высота подачи воды (1 м от плоскости установки машины).	Обратиться в сервисный центр, где для подачи воды на высоте выше 1 м имеется специальный набор дополнительной оснастки.
	Забился насос для моющего раствора.	Отключить машину и вытащить из розетки сетевой штепсель, промыть насос для моющего раствора.
	При присоединении сифона обнаружилось: что сифон засорен.	Прочистить сифон.
Загрузочная дверца не открывается, когда включена машина.	Дверца заблокирована по соображениям безопасности (индикатор ЛЮК/ОСВЕЩ. отключен).	Подождать, пока загорится зеленый индикатор ЛЮК/ОСВЕЩ.
	Включена защита программы.	Отменить защиту программы (см. раздел "Защита программ").

Неполадка	Возможная причина	Устранение неисправности
Внутри контейнера для моющих средств скапливаются остатки моющих средств.	Не до конца открыт водопроводный кран.	Открыть водопроводный кран полностью.
	Засорился фильтр в винтовом соединении подающего шланга на водопроводном кране или на стиральной машине.	Закрыть водопроводный кран. Отвинтить подающий шланг от крана и от стиральной машины. Промыть фильтры.
Вода, в которой прополаскивается белье, мутная.	Причиной может быть высокое содержание силиката в моющем средстве.	Обычно это не сказывается на результатах ополаскивания, в противном случае применить жидкое моющее средство.
При нажатии на кнопку дополнительной программы соответствующий индикатор не загорается.	Выбранная дополнительная программа несовместима с уже установленной программой.	Сделать другой выбор.
Индикатор программного цикла постоянно мигает.	Включена защита программы, во время стирки регулятор выбора программы переставлен в другое положение.	Установить переключатель программ в первоначальное положение (см. раздел “Защита программ”»).

Если результат стирки Вас не удовлетворил

Если белье посерело и в барабане обнаружены следы извести

- Недостаточная дозировка моющего средства.
- Неправильный выбор моющего средства.
- Не была проведена предварительная обработка особых загрязнений.
- Неправильная установка программы или температуры.
- При употреблении комбинированных моющих средств отдельные их компоненты были взяты в неправильной пропорции.

Если на выстиранном белье имеются серые пятна

- Белье с жирными и масляными следами было выстирано с применением недостаточного количества моющего средства.
- Слишком низкая температура стирки.
- Частой причиной является то, что смягчающий ополаскиватель - особенно в концентрированной форме - попал на белье. Отстирайте подобные пятна как можно скорее и в дальнейшем пользуйтесь этим ополаскивателем с подобающей осторожностью.

Если после последнего полоскания еще видна пена

- Современные моющие средства могут и при последнем полоскании производить пену. Несмотря на это, белье является достаточно прополосканным.

Если на белье имеются остатки вещества белого цвета

- Речь идет о нерастворимых остатках современных моющих средств. Они не являются следствием недостаточного полоскания. Вытрясите или выбейте белье. Может быть, в будущем Вам следует выворачивать белье перед стиркой. Перепроверьте Ваш выбор моющего средства - может быть, Вам следует перейти на жидкие моющие средства.

Проведение экстренного слива

- Если стиральная машина-автомат перестала откачивать моющий раствор, это означает, что должен быть произведен экстренный слив.
- Если стиральная машина-автомат установлена в помещении, в котором существует угроза воздействия низких температур, то при возникновении этой угрозы следует произвести экстренный слив.
Кроме того: следует отвинтить шланг подачи воды от водопроводного крана и положить его на пол, сливной шланг опорожнить.



Предупреждение! Перед проведением экстренного слива выключите стиральную машину-автомат и выньте из электросети штекер!

Осторожно! Моющий раствор, выходящий из шланга экстренного слива, может оказаться горячим. Опасность ожога! Перед экстренным сливом проведите охлаждение моющего раствора!

1. Приготовьте какую-нибудь плоскую посуду, которую можно подставить под вытекающий моющий раствор.
2. Отогните вниз и снимите крышку, находящуюся в правой части цокольной панели.

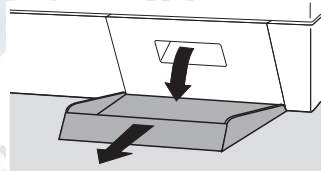

3. Выньте шланг экстренного слива из крепления.

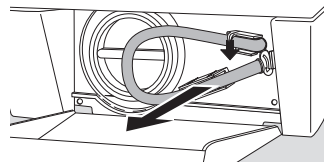

4. Подставьте посуду для вытекающего моющего раствора.
5. Высвободите и вытащите пробку шланга экстренного слива путем вращения ее по направлению против часовой стрелки.

Моющий раствор начинает выходить. В зависимости от количества моющего раствора может потребоваться многократное опорожнение подставленной посуды. В этом случае каждый раз временно затыкайте шланг экстренного слива пробкой.

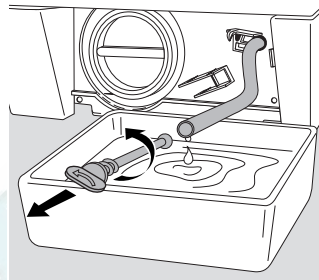

Когда моющий раствор полностью вытечет:

6. Плотно заткните шланг экстренного слива пробкой и закрутите ее по часовой стрелке.
7. Вложите шланг экстренного слива в крепление.
8. Установите и закройте крышку на цокольной панели.

Насос для моющего раствора

Насос для моющего раствора не требует никакого технического обслуживания. Открывать крышку насоса необходимо лишь в случае неполадки, когда прекращается откачивание воды, например при блокировании рабочего колеса насоса.

Перед загрузкой белья всегда проверяйте, нет ли в карманах или среди белья каких-либо инородных предметов. Канцелярские скрепки, гвозди и другие подобные предметы, случайно попавшие в стиральную машину-автомат вместе с бельем, остаются лежать в ловушке для инородных предметов, которая находится в корпусе насоса и служит для защиты рабочего колеса насоса.

Чтобы снова запустить заблокированный насос для моющего раствора, выполните следующие действия:



Предупреждение! Прежде, чем снять крышку насоса, отключите стиральную машину-автомат и выньте из розетки сетевой штекер!

1. Вначале произведите экстренный слив (см. раздел “Проведение экстренного слива”).

- 2.** Положите тряпку на пол перед крышкой насоса для моющего раствора.
Из машины может вытекать остаточная вода.

- 3.** Выверните в направлении против часовой стрелки крышку ловушки для инородных предметов и вытащите ее.

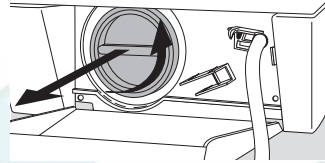

- 4.** Удалите из корпуса насоса инородные предметы, например текстильные ворсинки.

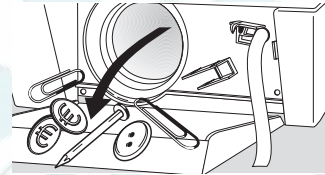

- 5.** Снова вставьте крышку насоса. Перемычки на крышке введите во входные пазы по бокам и плотно заверните крышку в направлении по часовой стрелке.

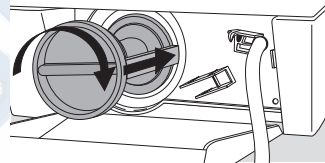

- 6.** Закройте шланг экстренного слива и вставьте его в крепление.

- 7.** Закройте крышку.

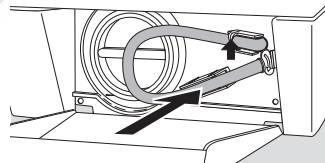

Экстренная разблокировка загрузочной дверцы

Если загрузочная дверца не открывается, ее можно открыть с помощью экстренной разблокировки.



Предупреждение! Перед тем, как проводить экстренную разблокировку, выключите стиральную машину-автомат и выньте штекер из электророзетки!

1. Если в смотровом окошке загрузочной дверцы видна вода, первым делом следует произвести экстренный слив (см. раздел "Проведение экстренного слива").
2. Отогните вниз крышку, находящуюся в правой части цокольной панели.
3. С помощью монетки поверните поворотную ручку по часовой стрелке. Загрузочная дверца открывается.

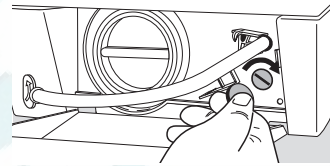

Дополнительный цикл полоскания (ДОП. ПОЛОСК.)

Стиральный автомат установлен на самый экономичный режим расходования воды. Однако людям, страдающим аллергией, может пойти на пользу полоскание белья в большем количестве воды.



Если установлена эта функция, то проводится дополнительный цикл полоскания в программах ХЛОПОК ЛЁН/СИНТЕТИКА, а также в ЛЁГК.ГЛАЖ. и ТОНКОЕ БЕЛЬЁ.

В поставленных машинах не установлен режим дополнительного полоскания.

Установить режим дополнительного полоскания:

1. Установить регулятор выбора программ на ЩАДЯЦ. ОТЖИМ.
2. Кнопку ГИПОАЛЛЕРГЕН. держать нажатой не менее 5 секунд. После того, как кнопка была нажата 5 секунд, на панели хода выполнения программы мигает надпись ДОП. ПОЛОСК. в течение 5 секунд.
3. Когда мигает надпись ДОП. ПОЛОСК, отпустите кнопку ГИПОАЛЛЕРГЕН.
Когда мигание прекратилось, это означает, что установлен дополнительный цикл полоскания. Этот цикл действует до его отмены.
Когда установлен режим дополнительного полоскания, перед пуском программы и во время дополнительного полоскания на панели хода выполнения программы светится надпись ДОП.ПОЛОСК..
4. Если Вы хотите проверить, установлено ли дополнительное полоскание:
 - установите регулятор выбора программ на ЩАДЯЦ. ОТЖИМ.
 - быстро нажмите кнопку ГИПОАЛЛЕРГЕН.Если на панели хода выполнения программы мигает надпись ДОП. ПОЛОСК. значит дополнительный цикл полоскания установлен.

Отмена дополнительного полоскания:

-  **1.** Установите регулятор выбора программ на ЩАДЯЩ. ОТЖИМ.
 - 2.** Кнопку ГИПОАЛЛЕРГЕН. держать нажатой не менее 5 секунд. При нажатии кнопки на индикаторе хода выполнения программы сразу мигает надпись ДОП.ПОЛОСК. Через 5 секунд надпись ДОП.ПОЛОСК. прекращает мигать и горит постоянно еще в течение следующих 5 секунд.
 - 3.** Пока надпись ДОП.ПОЛОСК. горит постоянно, следует отпустить кнопку ГИПОАЛЛЕРГЕН. Когда индикация ДОП. ПОЛОСК. прекращает гореть, это означает, что дополнительное полоскание отменено.
-  Дополнительный цикл полоскания увеличивает потребление воды и время выполнения программы.

Охлаждение моющего раствора

Может возникнуть необходимость охладить моющий раствор перед его сливом, чтобы избежать повреждения отводящих шлангов из синтетических материалов.



-  Стиральный раствор охлаждают в конце основного цикла стирки (с помощью подвода холодной воды). (Эта установка действует только в программе ХЛОПОК ЛЁН/ СИНТЕТИКА при температуре выше 40 °С.) На момент поставки стиральной машины функция охлаждения моющего раствора не установлена, за исключением установки этой функции для дополнения к программе ГИПОАЛЛЕРГЕН.

Установка охлаждения стирального раствора:

-  **1.** Установить регулятор выбора программ на ЩАДЯЩИЙ ОТЖИМ.
- 2.** Кнопку ПРЕДВАР. СТИРКА держать нажатой не менее 5 секунд. После того, как кнопка была нажата 5 секунд на панели хода выполнения программы в течение 5 секунд мигает надпись ОСНОВНАЯ.
- 3.** Когда мигает надпись ОСНОВНАЯ, следует отпустить кнопку ПРЕДВАР.СТИРКА. Когда мигание прекратилось, это означает, что установлено охлаждение моющего раствора. Эта функция действует до ее отмены.

4. Если Вы хотите проверить, установлено ли охлаждение моющего раствора, Вам следует:
- Установить регулятор выбора программ на ЩАДЯЩ. ОТЖИМ.
 - Быстро нажать кнопку ПРЕДВАРИТЕЛЬНАЯ СТИРКА.
- Если на панели хода выполнения программы мигает надпись ОСНОВНАЯ, значит охлаждение моющего раствора установлено.

Отмена охлаждения моющего раствора:

-  1. Установить регулятор выбора программ на ЩАДЯЩ. ОТЖИМ.
2. Кнопку ПРЕДВАР. СТИРКА держать нажатой не менее 5 секунд. При нажатии кнопки на панели хода выполнения программы сразу мигает надпись ОСНОВНАЯ. Через 5 секунд перестаёт мигать надпись ОСНОВНАЯ и горит постоянно еще в течение 5 секунд.
3. Пока постоянно светится надпись ОСНОВНАЯ, отпустите кнопку ПРЕДВАР. СТИРКА. Когда надпись ОСНОВНАЯ перестаёт гореть, это означает, что охлаждение моющего раствора отменено.
-  Операция охлаждения моющего раствора увеличивает потребление воды и время выполнения программы.

Дополнительное полоскание и охлаждение моющего раствора.

Можно комбинировать дополнительное полоскание и охлаждение моющего раствора. Установка производится как для функций “Дополнительное полоскание” и “Охлаждение стирального раствора”.

Автоматически регулируемый отжим

Регулируемый отжим белья в центрифуге со встроенной системой обеспечения окончательного отжима. Бельё меньше прилипает к стенкам барабана и легче выгружается. Этот отжим можно применять в режиме стирки ХЛОПОК ЛЁН/СИНТЕТИКА.

Установка регулируемого отжима:

1. Установите регулятор выбора программ на ЩАДЯЦ. ОТЖИМ.
2. Кнопку УДАЛЕН. ПЯТЕН держите нажатой не менее 5 секунд. После того, как кнопка была нажата 5 секунд, на панели хода выполнения программы в течение 5 секунд мигает надпись ОКОНЧАНИЕ.
3. Пока мигает надпись ОКОНЧАНИЕ, отпустите кнопку УДАЛЕН. ПЯТЕН. Когда мигание прекратилось, это означает, что установлен режим. Этот режим действует до его отмены.
4. Если Вы хотите проверить, установлен ли регулируемый отжим, то Вам следует:
 - Установить регулятор выбора программ на ЩАДЯЦ. ОТЖИМ.
 - Быстро нажать кнопку УДАЛЕН. ПЯТЕН.

Если на панели хода выполнения программы мигает ОКОНЧАНИЕ, это значит, что регулируемый отжим установлен.

Отмена регулируемого отжима:

1. Установить регулятор выбора программ на ЩАДЯЦ. ОТЖИМ.
2. Кнопку УДАЛЕН. ПЯТЕН держать нажатой не менее 5 секунд. При нажатии кнопки на панели хода выполнения программы сразу мигает надпись ОКОНЧАНИЕ. Через 5 секунд надпись ОКОНЧАНИЕ перестаёт мигать и горит постоянно еще в течение 5 секунд.
3. Пока постоянно горит надпись ОКОНЧАНИЕ, надо отпустить кнопку УДАЛЕН. ПЯТЕН. Когда надпись ОКОНЧАНИЕ прекращает гореть, это означает, что регулируемый отжим отменен.

Защита программ

Для защиты программных установок от нежелательных изменений (напр., переключивание переключателя программ, нажатие лишних кнопок и т.д.) можно установить защиту программных установок. Таким образом Вы сохраните белье от повреждений.



Установить или снять защиту программ можно в любой момент выполнения программы.

Установка защиты программ:



1. Установите нужную программу стирки.
2. Для запуска программы нажмите кнопку СТАРТ/ПАУЗА.
3. Одновременно нажмите кнопки ПРЕДВАР. СТИРКА и ГИПОАЛЛЕРГЕН., держите 5 секунд. Индикатор программного цикла мигает 5 секунд; защита программы установлена.



Пока действует установка защиты программы, невозможно производить какие-либо другие установки. Дверцу нельзя открыть кнопкой ЛЮК/ОСВЕЩ. После завершения цикла стирки также необходимо вначале снять защиту программы. Лишь после этого Вы сможете открыть дверцу.

Если в процессе стирки делается попытка с помощью какой-либо из кнопок поменять выбранные установки, то в течение 5 секунд мигает индикатор выполнения программы.

При попытке изменить установки вращением переключателя программ, индикатор выполнения программы мигает до тех пор, пока регулятор выбора программ не будет возвращен в первоначальное положение. На процесс стирки эти операции не влияют.



Защиту программ можно снять лишь тогда, когда переключатель программ находится в первоначальном положении.

Снятие защиты программ:



Одновременно нажмите кнопки ПРЕДВАР. СТИРКА и ГИПОАЛЛЕРГЕН. и держите их 5 секунд. Индикатор выполнения программы мигает в течение 5 секунд, после чего постоянно светится еще 5 секунд. Защита программ снята.

Защитное устройство против закрывания дверцы

При включенном защитном устройстве против закрывания дверцы невозможно закрыть загрузочную дверцу и запустить программу.

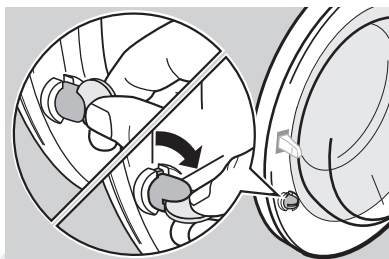

Включение защитного устройства против закрывания дверцы:

- ☞ С помощью монетки поверните поворотную ручку (на внутренней стороне загрузочной дверцы) по часовой стрелке до упора.



Предупреждение! После включения защитного устройства поворотная ручка не должна быть утоплена, потому что в этом случае защитное устройство не действует! Поворотная ручка должна быть выдвинута наружу, как показано на рисунке.

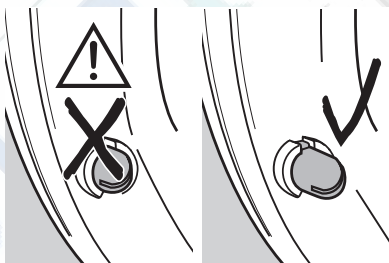

Выключение защитного устройства против закрывания дверцы:

- ☞ До упора закрутите поворотную ручку против часовой стрелки.

Инструкции по установке и подключению

Указания по технике безопасности при установке

- Не наклоняйте стиральную машину-автомат вперед и на правую сторону (смотря спереди). Электродетали могут намочнуть!
- Проверьте, не была ли повреждена стиральная машина-автомат при транспортировке. Поврежденный прибор ни в коем случае не должен быть подключен. В случае повреждения обратитесь в продавшее и доставившее Вам прибор торговое предприятие.
- Убедитесь, что сняты все детали транспортных креплений и что брызгозащита прибора функционирует, см. раздел "Удаление транспортных креплений". В противном случае при отжиме может быть поврежден как сам прибор, так и стоящая поблизости мебель.
- Вставляйте штекер только в установленные согласно предписаниям электророзетки.
- При постоянном электрическом подключении: постоянное подключение может быть произведено только уполномоченным на это специалистом.
- Перед вводом в эксплуатацию удостоверьтесь, что обозначенные на фирменной табличке номинальное напряжение и вид тока соответствуют напряжению и виду тока по месту установки. Требования электрозащиты также обозначены на фирменной табличке.
- Если для правильного подключения стиральной машины-автомата требуется выполнение монтажных работ, то их должен проводить уполномоченный на это специалист.
- Если для правильного подключения стиральной машины-автомата требуется проведение работ в электросети, то их должен проводить уполномоченный на это специалист-электрик.
- Сетевой провод может быть заменен только сотрудником сервисного центра или уполномоченным специалистом-электротехником.

Установка прибора



Стиральные машины-автоматы с выпуклой панелью **не встраиваются под столешницу.**

Транспортировка прибора

- Не наклоняйте стиральную машину-автомат вперед и на правую сторону (смотря спереди). В противном случае могут намочнуть электродетали!
- Никогда не перевозите прибор без транспортных креплений. Транспортные крепления удаляйте только на месте установки! Транспортировка без транспортных креплений может привести к повреждению прибора.
- Никогда не приподнимайте прибор, взявшись за открытую загрузочную дверцу, а также за цоколь.

Транспортировка с помощью тележки для мешков:

- Подводите тележку только сбоку. Ковш тележки не должен быть длиннее, чем 24 см, в противном случае может быть испорчен поплавковый переключатель.

Удаление защиты для транспортировки

Внимание! Перед вводом машины в эксплуатацию обязательно снимите защиту для транспортировки! Аккуратно храните все принадлежности защиты для транспортировки на случай возможной перевозки машины (переезда) в будущем.

1. На задней стенке машины раскройте оба держателя шлангов и извлеките шланги и сетевой кабель.

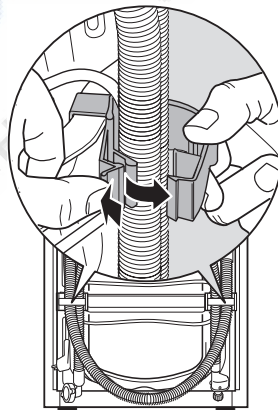

2. Энергичным рывком снимите с машины оба держателя шлангов.

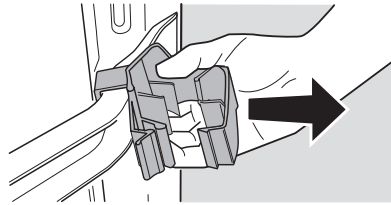

К машине прилагаются специальный ключ А и заглушки В (2 штуки) и С (1 штука).

3. С помощью специального ключа А снимите болт D и пружину сжатия.
4. Закройте отверстие заглушкой С.

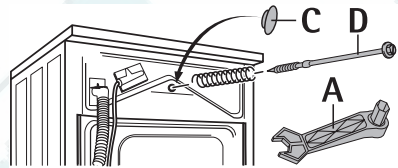

Внимание! Заглушку следует вдавливать с силой, так чтобы она плотно зафиксировалась в задней стенке машины (брызгозащита внутренней части машины).

5. Специальным ключом А отверните два болта Е.
6. Специальным ключом А отвинтите четыре болта F.
7. Снимите транспортировочное крепление G.
8. Завинтите снова четыре болта.
9. Два больших отверстия закройте заглушками.

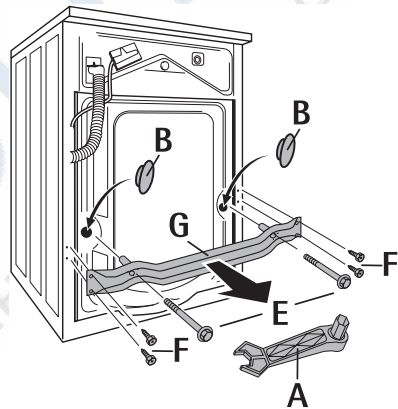

Внимание! Заглушку следует вдавливать с силой, так чтобы она плотно зафиксировалась в задней стенке машины (брызгозащита внутренней части машины).

Подготовка места установки

- Поверхность установки должна быть чистой, сухой и свободной от следов полотерной мастики или других смазок - для того, чтобы прибор не скользил. Не используйте никаких смазочных материалов для передвижения прибора по полу.
- Не рекомендуется установка на длинношерстных коврах или на мягких напольных покрытиях, так как в таком случае не может быть гарантирована устойчивость прибора.
- При установке на поверхностях, облицованных мелкой плиткой, подкладывайте под прибор резиновый коврик.
- Никогда не пытайтесь компенсировать мелкие неровности пола с помощью деревянных, картонных или подобных прокладок - только путем регулировки ножек.
- В случае, если нельзя избежать установки прибора в прямом соседстве с газовой или угольной плитой: установите между плитой и стиральной машиной-автоматом термоизолирующую панель (85 x 57 см), покрытую со стороны плиты алюминиевой фольгой.
- Стиральная машина-автомат не должна быть установлена в помещении, находящемся под угрозой воздействия низких температур. Существует опасность повреждений от воздействия низких температур!
- Шланг подачи воды и сливной шланг нельзя перегибать и придавливать.

Установка на бетонном цоколе

В случае установки на бетонном цоколе по соображениям безопасности должны быть обязательно примонтированы опорные металлические щиты, в которые устанавливается стиральная машина-автомат. Опорные щиты имеются в сервисном центре под артикулом ET-Nr. 645 425 058.

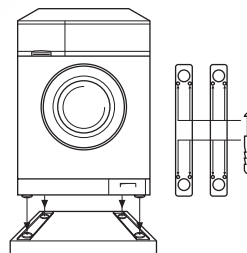

Установка на вибрирующем полу

При установке на вибрирующем полу, в особенности на полу с деревянными балками и податливыми половицами, привинтите к не менее чем двум деревянным балкам прочную водонепроницаемую деревянную панель толщиной не менее 15 мм. Поставьте прибор по возможности в угол помещения, так как там деревянный пол наиболее сильно стянут и вследствие этого наименее подвержен резонансной вибрации.

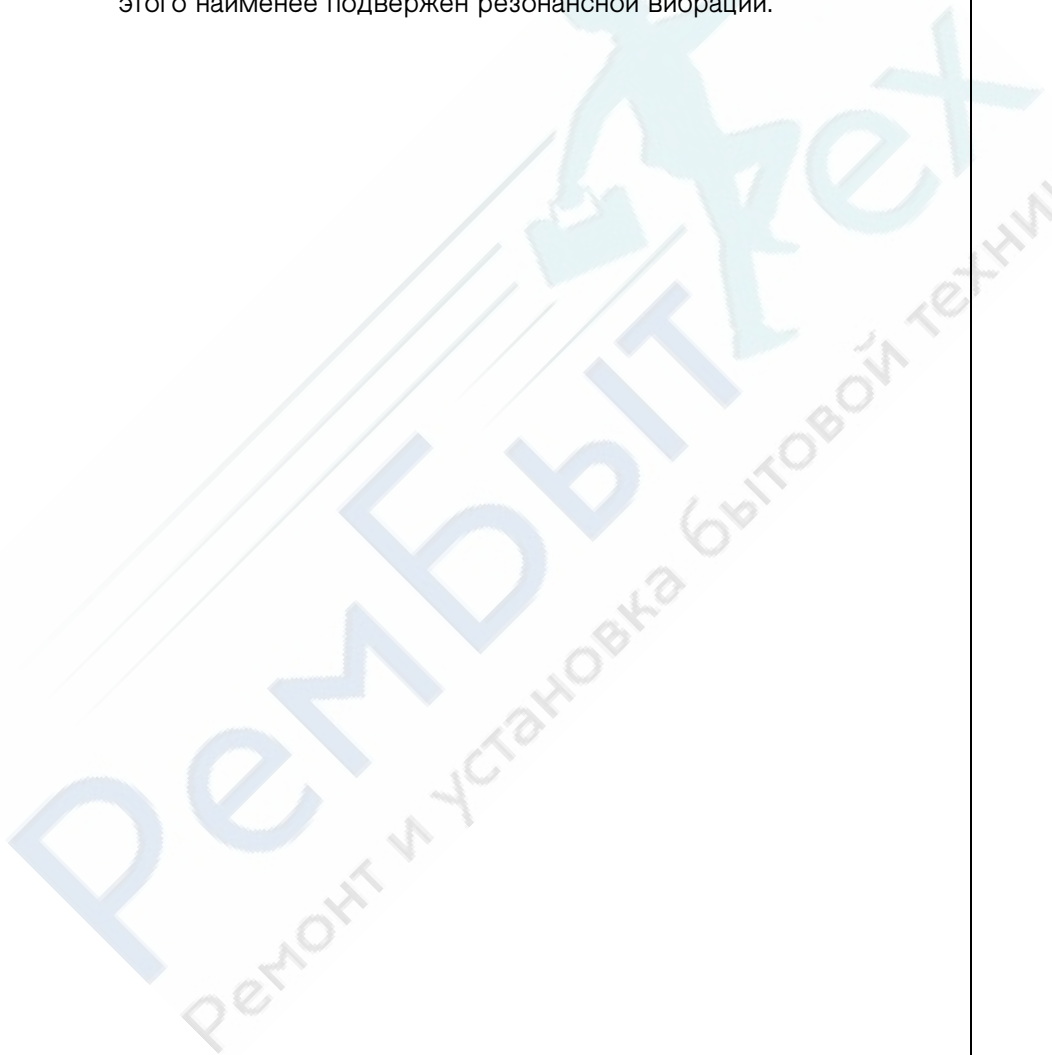

Компенсация неровностей пола

i **Автоматическая ножка с регулировкой высоты:** Задняя левая ножка Вашей стиральной машины-автомата сконструирована по принципу амортизационной стойки. Благодаря этому обеспечивается большая степень устойчивости прибора даже при высокой частоте вращения центрифуги.

Если несмотря на это стиральная машина-автомат слишком сильно вибрирует при отжиме, Вам следует поступить следующим образом:

- 1.** Отрегулируйте три ножки до высоты 10 мм. Используйте для этого прилагаемый специальный ключ для удаления транспортных креплений.
Если после этого автоматическая ножка не будет доставать до пола:
- 2.** Вручную удлините автоматическую ножку (задняя слева) до необходимой длины.
- 3.** В случае сомнения проверьте установку с помощью ватерпаса.

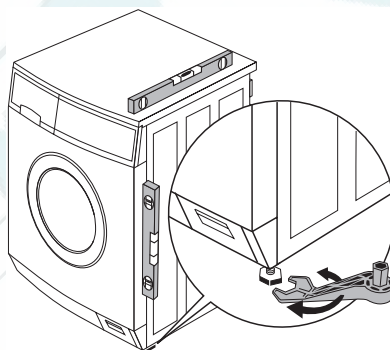

Внимание! Никогда не пытайтесь компенсировать мелкие неровности пола с помощью деревянных, картонных или подобных прокладок - только путем регулировки ножек.

Электрическое подключение

Данные по номинальному напряжению, виду тока и необходимой электрозащите см. на фирменной табличке. Фирменная табличка находится сверху за загрузочной дверцей.

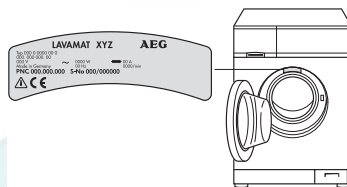

- Ⓢ Данный прибор соответствует следующим предписаниям ЕС:
- 73/23/EWG от 19.02.1973 (включая "Поправки к Предписаниям" 93/68/EWG) - "Предписания по низкому напряжению"
 - 89/336/EWG от 03.05.1989 (включая "Поправки к Предписаниям" 92/31/EWG) - "Предписания по электромагнитной совместимости"

Подключение к водоснабжению

i Стиральная машина-автомат располагает защитными устройствами, предотвращающими загрязнение питьевой воды. Поэтому при установке машины дальнейших мероприятий в этом направлении не требуется.

Внимание!

- Приборы, предназначенные для подключения к холодной воде, не должны быть подключены к горячей!
- При подключении используйте только новые шланги!

Допустимое давление воды

Давление воды должно составлять минимум 1 бар (= 10Н/см² = 0,1 мПа), максимум 10 бар (= 100Н/см² = 1 мПа).

- При значениях больших, чем 10 бар: предварительно подключите редукционный клапан.
- При значениях, меньших, чем 1 бар: отвинтите шланг подачи воды со стороны прибора на магнитном впускном клапане, выньте регулятор протока воды (для этого удалите с помощью плоскогубцев фильтр и выньте находящуюся за ним резиновую прокладку). Фильтр вставьте снова.

Подача воды

В комплект поставки входит шланг подачи воды длиной 1,5м. В случае, если Вам потребуется более длинный шланг подачи воды, Вам следует применять исключительно предлагаемые нашими сервисными центрами шланги с вмонтированными винтовыми соединениями.

- Для стиральных машин-автоматов без системы "Aqua Control" имеются комплекты шлангов с длинами 2,2м, 3,5м и 5м.
- Для стиральных машин-автоматов с системой "Aqua Control" имеются комплекты шлангов с длинами 2,0м, 2,9м и 3,9м.

Внимание! Категорически воспрещается надсоставлять шланги.

i Прокладочные кольца или вложены в пластиковые гайки винтового соединения шланга, или прилагаются отдельно. Не используйте никакие другие прокладки!

1. Присоедините шланг загнутым концом к машине.

Внимание!

- Шланг подачи воды нельзя прокладывать вертикально вниз, его надо повернуть вправо или влево, как показано на рисунке.
- Винтовое соединение шланга закрепляется только вручную.

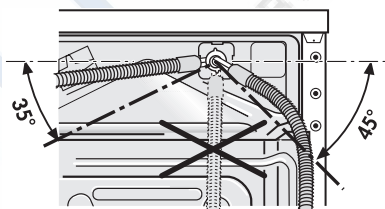

2. Подсоедините шланг его прямым концом к водопроводному крану с винтовой нарезкой R 3/4 дюйма.

Внимание! Винтовое соединение шланга закрепляется только вручную.

3. Перед вводом стиральной машины-автомата в эксплуатацию медленно откройте водопроводный кран, чтобы проверить герметичность соединения.

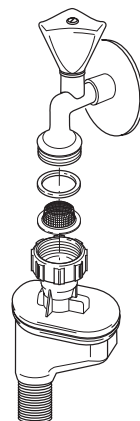

Слив воды

Сливной шланг может быть или подключен к сифону, или выведен в раковину или ванну.

Для удлинения (не более 3 м по полу, а потом до 80 см над уровнем пола) можно использовать только фирменные шланги. В сервисных центрах имеются сливные шланги длиной 2,7 и 4 м.

Внимание! Сливной шланг должен быть проложен таким образом, чтобы ни в коем случае не было перегиба.

Сифонный слив

Насадка на конце шланга подходит ко всем существующим типам сифонов.



Застраховьте место соединения насадки и сифона с помощью шлангового зажима.

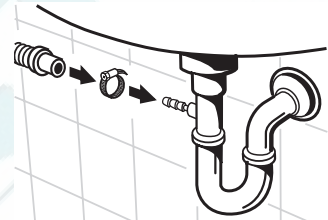

Слив через раковину

Внимание!

– Маленькие кухонные раковины нельзя использовать для слива. Это может привести к тому, что вода перельется через раковину!

– Конец сливного шланга не должен быть погружен в выходящую воду. Это может привести к засасыванию воды обратно в прибор!

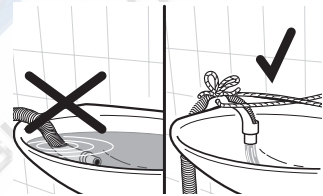

– Во избежание выскальзывания застрахуйте место вывода шланга к сливному отверстию раковины или ванны с помощью входящего в комплект поставки насадного колена. В противном случае шланг может быть силой отдачи вытекающей воды выдавлен из раковины.



Укрепите колено с помощью специальных отверстий на водопроводном кране или на стене.

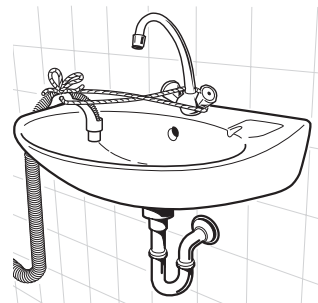

Высоты откачивания более 1 м.

Для слива воды каждая стиральная машина-автомат снабжена насосом для моющего раствора, который откачивает жидкости на высоту до 1 м, считая от поверхности установки прибора.

Если Вам необходимо организовать слив на высоте более 1 м, обратитесь в авторизованный AEG сервисный центр.

Технические данные

Возможность изменения высоты	прибл. +10/-5 мм
Загрузка белья (в зависимости от программы)	максимум. 6 кг
Применение	в домашнем хозяйстве
Частота вращения центрифуги при отжиге	см. фирменную табличку
Давление воды	1-10 бар (=10-100Н/см ² = 0,1-1,0МПа)

Габаритные размеры

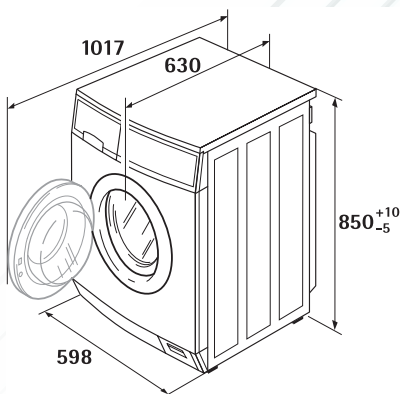

(размеры в мм)

Service

Weitere Kundendienststellen im Ausland

In diesen Ländern gelten die Garantiebedingungen der örtlichen Partner. Diese können dort eingesehen werden.

Further after-sales service agencies overseas

In these countries our AEG agents' own guarantee conditions are applicable. Please obtain further details direct.

Autres agences étrangères assurant le service après-vente

Dans ces pays, les conditions de garantie des concessionnaires de la région sont valables. Vous pouvez les consulter sur place.

Otros puntos de Postventa en el extranjero

En estos países rigen las condiciones de nuestros representantes locales, las cuales pueden ser consultadas allí mismo.

Ulteriori uffici del servizio tecnico assistenza clienti all'estero

In questi paesi sono valide le condizioni di garanzia dei partner locali. Queste condizioni possono essere esaminate sul luogo.

Serviços de assistência técnica no estrangeiro

Nestes países são válidas as condições de garantia dos concessionários locais, podendo aí ser consultadas.

További vevőszolgálati irodák külföldön

Ezekben az országokban a mi AEG vevőszolgálatainknál saját jótállási feltételek alkalmazhatók. A további adatokat kérjük közvetlenül szerezzék be.

Servisne službe

Na garancijskem listu boste našli seznam pooblaščenih servisnih služb AEG.

U.A.E. Abu Dhabi

Universal Trading Company
P.O. Box 43 99
Tel.: 335331

Jordan

Jordan Household
Supply Co. Ltd.
P.O. Box 3/68
Amman/Tel.: 69 70 50

Malta

ITC
International Trading Company
White House Building
Mountbatte Street
Blata L-Bajda/Tel.: 220644

Egypt

Middle East Commercial
Center
P.O. Box 19
Kairo-Heliopolis
Tel.: 29917/31634

Kanada

EURO-LINE Appliances
2150 Winston PARK Drive 20
Oakville, Ontario L6H 5V1
Tel.: 905 829 3980
Fax: 905 829 3985

Mauritius

Happy World Centre Ltd.
P.O. 7 54
1 Chausee Street
Port Louis
Tel.: 25355

Australia

ANDI-Co Pty. Ltd
9 Kingston Town Close
Oakleigh VIC 3166
Tel.: (03) 9569 1235
Fax: (03) 9569 1450

Bahrain/Arabian Gulf

A.A. Zayani & Sons
P.O. Box 9 32
Bahrain
Tel.: 261060

Bulgaria

Electrolux Bulgaria E.O.O.D.
91 Levski Blvd.
1000 Sofia
Tel.: 2 806676
Fax: 2 980 5276

Cyprus

Hadjikyrlakos & Sons Ltd.
Prodromou 121
P.O. Box 21587
Nicosia 1511
Service Telephones:
Nicosia 02 481226
Limassol 05 562182
Larnaca 04 633929
Paphos 06 932 699

Estonia

Electrolux Estonia Ltd.
Mustamäe tee 24
EE0006 Tallinn
Tel.: (372) 6 650 090
Fax: (372) 6 650 092

Hongkong

Wo Kee Services Ltd.
585-609 Castle Peak Road
Kwai Chung N.T.
Hongkong
Tel.: 2494 4000

Korea (South)

Core Incorp.
3/F Chewoo Bldg.
200 Nonhyun-Dong
Kangnam-Ku
Seoul
Telefon 82 2 549 89 61

Croatia

Electrolux D.O.O.
Suplova 7
10000 Zagreb
Tel.: 1 61 19512
Fax: 1 61 19513

Kuwait/Arabian Gulf

Ali Al-Ghanim Est.
P.O. Box 10 83
Tel.: 5322463
Fax: 5242114

Lebanon

Adib & Assaferi
P.O. Box 539
Tripoli

Latavia

Electrolux Latavia Ltd.
Terlaton Street 42/44
1011 Riga
Tel.: 371 2 297821
Fax: 371 2 821286

Lthuania

Electrolux Lthuania
Verkui 29
2600 Vilnius
Tel.: 372 272 3326
Fax: 372 272 3366

Namibia

AEG NAMIBIA (PTY) LI-
MITED-Jeppe Street
Northern Industrial Area
Windhoek
Tel.: (061) 21-6082/4
Fax: (061) 217838

New Zealand

Euro-Life New Zealand Ltd.
Privat Bag
58 Symonds Street
Auckland
Tel.: (09) 525 2222

Nouvelle Caledonie

Socometra N.C.
B.P. 483
Nouman
Tel.: 275444

Oman

Moshin Haider Darwish
P.O. Box 1 35
Muscat
Tel.: 703743

Poland

Electrolux Poland Sp. zo.o.
ul. Domaniewska 41
02-034 Warszawa
tel.: 022 874 33 33
fax: 022 874 33 00

Russia

Electrolux Russia Ltd.
16 Olympiysky prospekt
129090 Moscow
Tel.: (095) 937 7837
Fax: (095) 926 5513

Israel

Electricity & Electronic Services-Evis LTD.
19 Hataasia st.
Raanana,
Industrial area 43654
Tel: 972-9-7448118
Fax: 972-9-7603618
e-mail: evis@evis.co.il

Malaysia

Arzbergh Engineering
No. 49A/B, Jalan Petaling Utama 7
4600 Petaling Jaya
Tel.: 3 795 1084
Fax: 3 795 1082

Saudi Arabia

Alia Trading Corporation
P.O. Box 4101
King Abdul Aziz Street
Riyadh
Tel.: 4645977
Al Nahas Est.
Musaidia Market I
P.O. Box 1 15 29
Jeddah
Tel.: 6606852

Japan

Electrolux Japan Ltd.
Domestic Appliances Department
Maruzen Showa Warehouse Building
Tookai 4-5-12, Ota-ku
143-006 Tokyo
Tel.: 0120-13-7117
Fax: 03-3790-5257

Singapore

Arzbergh Engineering
19 Tanglin Road 06-07
Singapore 247909
Tel.: 65 7356572
Fax: 7351124

Slovenia

Electrolux Slovenia D.O.O.
Traska Ul. 132
1000 Ljubljana
Tel.: 61 1234 137
Fax: 61 1234 238

Thailand

OLYMPIA Thai Ltd.
44 Ratchadapisek Road
10320 Bangkok
Tel.: 2 513 6111
Fax: 2 513 2574

Slovakia Rep.

Electrolux Slovakia S.R.O.
Seberiniho 1
821 03 Bratislava
Tel.: 02 4333 4322, 4355
Fax: 02 4333 6976

South Africa

AEG (Pty) Ltd.
55, 12th Road
P.O. Box 1 02 64
Kew/Johannesburg 2000
Tel.: 8069111

Hungary

Electrolux Lehel KFT
(AEG Div)
Erzsébet Királyné útja 87.
1142 Budapest
Tel.: 00361/467-3200

USA

ANDI Co. Appl. Inc. East
65 Campus Plaza
Edison, New Jersey 0837
USA/Tel.: (201) 2258839

Syria

Masri & Shami
P.O. Box 24 96
Damascus
Tel.: 214080

Сервисная поддержка

В разделе "Что делать, если..." перечислены неполадки, которые Вы можете устранить самостоятельно. В случае неполадки сначала обратитесь к этому разделу. Если Вы не найдете там никаких указаний по Вашему случаю, обратитесь в авторизованный AEG сервисный центр. (Адреса и телефоны см. в отдельном списке "Адреса сервисных центров"). В любом случае Вам следует хорошо подготовиться к разговору. Вы облегчите таким образом принятие сотрудником сервисного центра решения о том, что произошло с Вашим прибором и действительно ли необходимо посещение сотрудника сервисного центра.

Запишите себе номер изделия (PNC) и серийный номер (S-No). Оба номера находятся на фирменной табличке за дверцей Вашей стиральной машины-автомата.

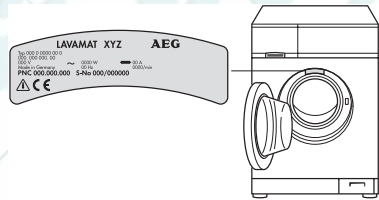

PNC

S-No

Далее Вы должны по возможности точно установить:

- В чем выражена неисправность?
- При каких условиях неисправность проявляется?
- Появляется ли на мультимедийном дисплее сообщение о неполадке?

В каких случаях Вы платите за обслуживание прибора также и во время гарантийного срока?

– если окажется, что Вы и самостоятельно могли устранить возникшую неисправность (см. раздел "Что делать, если ..."),

– если сотруднику сервисного центра понадобится приехать несколько раз из-за того, что Вы не предоставили ему предварительно необходимую информацию и он должен поэтому, например, съездить за запчастями. Эти дополнительные поездки Вы можете предотвратить, если хорошо, как это описано выше, подготовитесь к телефонному разговору.

Ремонт стиральных машин

<http://rembitteh.ru/>

+7 (495) 215-14-41

+7 (903) 722-17-03

 **From the Electrolux Group. The world's No.1 choice.**

The Electrolux Group is the world's largest producer of powered appliances for kitchen, cleaning and outdoor use. More than 55 million Electrolux Group products (such as refrigerators, cookers, washing machines, vacuum cleaners, chain saws and lawn mowers) are sold each year to a value of approx. USD 14 billion in more than 150 countries around the world.

AEG Hausgeräte GmbH
Postfach 1036
D-90327 Nürnberg

<http://www.aeg.hausgeraete.de>

© Copyright by AEG

822 943 287-01-090503-06

Право на изменения сохраняется

<http://rembitteh.ru/>